

DAS BESTE AUS 2 WELTEN

FUSIONLINE: Eine gelungene Synthese.

FUSIONLINE Holz-Alu-Fenster von GAULHOFER sind eine gelungene Verbindung zwischen der Schönheit und dem Charme eines Holz-Fensters und der garantierten Beständigkeit von Aluminium als unverwüstlichen Schutzschild im Außenbereich.

Mit Bautiefen von 94 mm bzw. 108 mm und überzeugenden Dämmwerten lassen sich alle Anforderungen an ein modernes Bauelement erfüllen. FUSIONLINE ist recyclinggerecht konstruiert, kommt ohne PUR-Schäume aus und entspricht damit auch gehobenen ökologischen Ansprüchen.



gaulhofer.com

GAULHOFER FUSIONLINE 94

Leistungsmerkmale

- > Bautiefe = 94 mm
- > überzeugende Dämmwerte:
von U_w 1,19 bis U_w -Bestwert 0,84 W/m²K
- > serienmäßig mit 3-fach-Wärmeschutz-Verglasung,
Abstandhalter Thermostop®, optional Thermostop®Plus
- > inkl. GAULHOFER Audiostop® 3-fach Dichtungssystem
gegen Lärm, Kälte, Wind und Regen
- > inkl. GAULHOFER Dampfstop® durch Glasleistenabdichtung

Ausstattungsdetails

- > ökologisch mit Hölzern aus nachhaltiger heimischer
Forstwirtschaft, erhältlich in Fichte, Fichte astig (Innen-
seite), Lärche, Weißtanne, sowie Eiche und Eiche astig
(Innenseite)
- > Natur pur und bessere Bauphysik durch Verzicht auf
PUR-Schäume
- > Beschläge sichtbar, optional voll verdeckt
- > die einzigartige GAULHOFER-Nassversiegelung sorgt
für einen hermetisch abgedichteten Glasanschluss
- > individuelle Gestaltungsvielfalt durch 2 Alu
Designvarianten und umfangreiches
Farbprogramm
- > 30 Jahre GAULHOFER-Garantie*

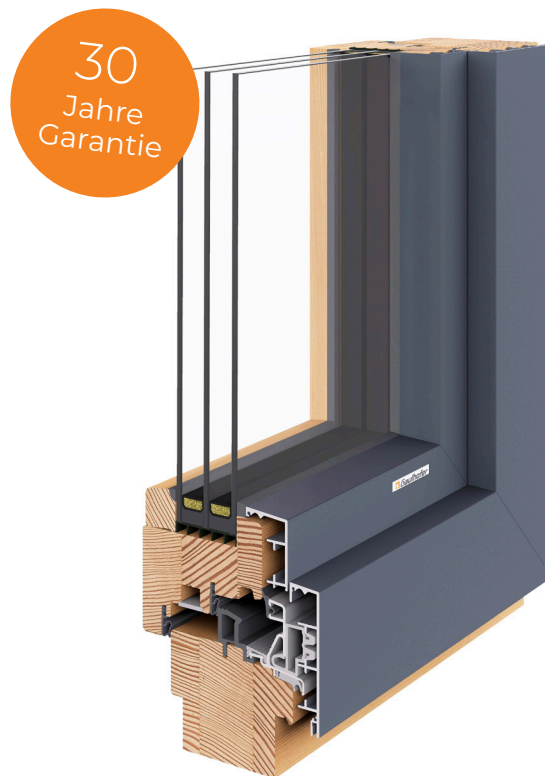

Holz-Alu FUSIONLINE 94 PURE

FUSIONLINE 94

HOLZ-ALU

U_w-Werte von 1,19 bis 0,84 W/m²K

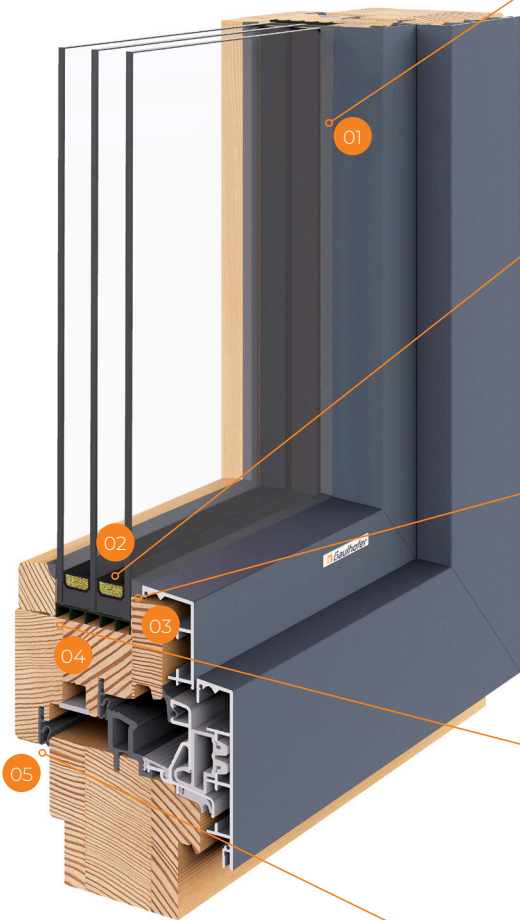

01 Dicht

Die bei GAULHOFER aufwändig von Hand eingepresste und geglättete Nassversiegelung aus UV-beständigem GAULHOFER Silikon dichtet den Glasanschluss hermetisch und dauerhaft ab. Anders als bei üblicher Trockenverglasung ist das Holz so nachhaltig vor unkontrolliertem Eintritt von Feuchtigkeit geschützt. Der Glasrand ist somit zu nahezu 100 % vom kalten Außenklima abgeschirmt.

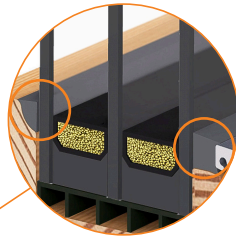

02 Warm

Thermisch optimierte Glasabstandhalter **Thermostop®** (serienmäßig) oder **Thermostop®Plus** (optional) verbessern die Wärmedämmung des Glasrandes und wirken gegen Kondensat.

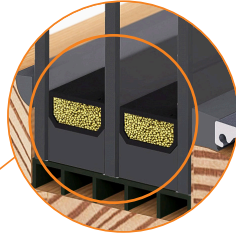

03 Geschützt

Bei den aufwändig von innen verglasten GAULHOFER Fenstern (NATURELINE, FUSIONLINE, STYRIALINE) sind die Gläser nach außen durch einen massiven Glasanschlag aus dem jeweiligen Flügelmaterial geschützt. Der Glasrand ist somit zu nahezu 100 % vom kalten Außenklima abgeschirmt.

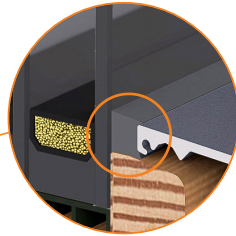

04 Behaglich

Eine exklusive GAULHOFER Innovation: Der **Dampfstop®** verhindert das Eindringen von feuchter Raumluft aus dem Innenklima in den Glasfalz. Der Glasverbund bleibt trocken, das Flügelholz schön. Eine unsichtbare Lebensversicherung für Ihr Fenster.

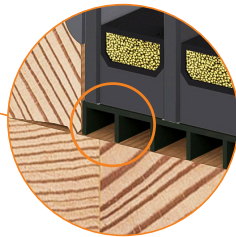

05 Gemütlich

Der ausgeklügelte GAULHOFER **Audiostop®** wirkt durch drei umlaufende Dichtungen. Die Mitteldichtung ist ideal positioniert, um das kalte Außenklima wirkungsvoll vom warmen, feuchten Innenklima zu trennen. So wird die lästige Kondenswasserbildung im Falzbereich effizient verhindert.

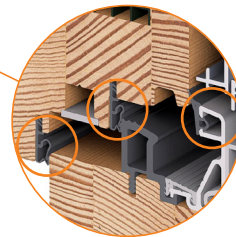

+ FUSIONLINE Alu-Desingvarianten

Stranggepresste Aluminium-Profile, passgenau, witterungsbeständig und pflegeleicht in einer der drei GAULHOFER Aluschalen-Designs: Die flächenversetzte Standard-Variante **PURE** verkörpert eine zeitlose Formensprache. Die halbflächenversetzte Alu-Schale **SOFT** verzichtet auf harte Ecken oder Kanten und zeigt doch klare Linien.

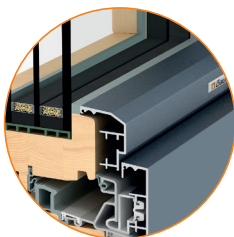

SOFT

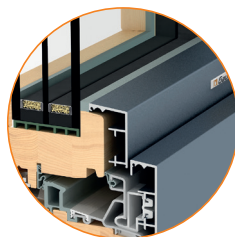

PURE

